

令和4年度 鹿児島市市民体育大会 令和4年7月24日(日) 東開庭球場

30歳未満 男子

Aパート	1	2	3	4	勝	負	順
柳田・上之園	④	④	④	④	3	0	1
天野・橋口	1	④	④	④	2	1	2
今村・外山	2	0	④	④	1	2	3
岩城・浦山	R	R	R	R	0	3	-4

Bパート	5	6	7	8	勝	負	順
山口・岩元	④	④	④	④	2	1	2
小倉・末吉	R	R	R	R	0	3	-4
谷水・廣川	④	④	④	④	3	2	1
山中・内村	④	④	④	④	3	0	1

30歳以上 男子

Aパート	11	12	13	勝	負	順
井上・岡野	2	1	0	2	3	
内匠屋・坪内	④	④	④	1	1	2
寺内・別府	④	④	④	2	0	1

Bパート	14	15	16	勝	負	順
星原・池頭	④	④	④	2	0	1
三角・加治屋	1,0	④	④	1	1	2
山方・有里	R	R	R	0	2	-3

40歳以上 男子

	21	22	23	24	25	勝	負	順
平島・坂口	④	④	④	④	④	4	0	1
平・有島	1	④	④	④	④	2	1	3
谷本・里園	1	④	④	④	④	0	2	1
宝満・日高	2	R	④	④	④	1	1	3
西・久木野々	2	④	④	④	④	3	1	2

50歳以上 男子

Aパート	31	32	33	勝	負	順
前野・崎田	④	④	④	2	0	1
中島・向井	0	④	④	1	1	2
鮫島・羽生	0	0	④	0	2	3

Bパート	34	35	36	勝	負	順
今久留主・平原	1	3	0	2	3	
井上・上之園	④	④	④	2	0	1
福留・別当	④	④	④	1	1	2

60歳以上 男子

	41	42	43	44	勝	負	順
浜口・牧	④	④	④	④	0	2	1
兒島・岩崎	3	④	④	④	2	1	2
末吉・前之園	1	0	④	④	2	0	3
中西・角野	④	④	④	④	3	0	1

30歳未満 女子

	51	52	51	52	勝	負	順
吉田・榎田	④	④	④	④	2	0	1
南原・奥	0	④	④	④	0	2	2

40歳以上 女子

	55	56	55	56	勝	負	順
生田・橋口	④	④	④	④	2	0	1
江口・松田	1	④	④	④	0	2	2

30歳以上 女子

井上・雷屋ペアにて決定

30歳未満 男子

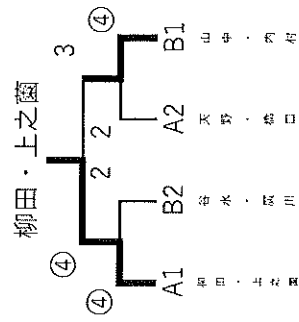

30歳以上 男子

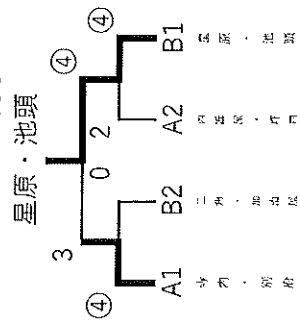

50歳以上 男子

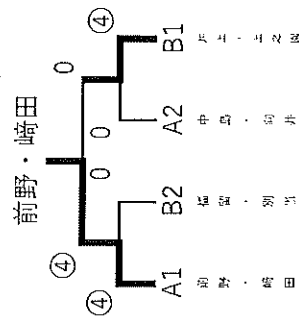

B級女子の部

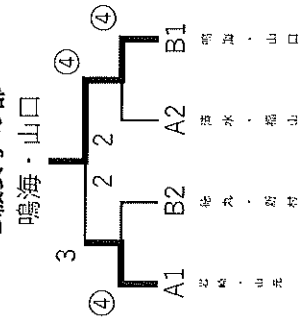

B級男子の部

Aパート	61	62	63	勝	負	順
上籠・長谷川	④	④	④	2	0	1
久保下・脇田	0	④	④	3	0	2
川畑・中村	3	④	④	1	1	2

Bパート	64	65	66	67	勝	負	順
永野・中野	④	④	④	④	3	2	1
本坊・川原	0	④	④	④	3	1	2
寺田・三角	1	2	④	④	1	0	3
山下・中村	④	④	④	④	3	0	1

B級女子の部

Aパート	71	72	73	勝	負	順
岩崎・山元	④	④	④	2	0	1
日高・田中	0	④	④	1	0	2
清水・福山	1	④	④	1	1	2

Bパート	74	75	76	勝	負	順
鳴海・山口	④	④	④	2	0	1
下入佐・宮路	0	④	④	2	0	2
徳丸・新村	0	④	④	1	1	2

B級男子の部

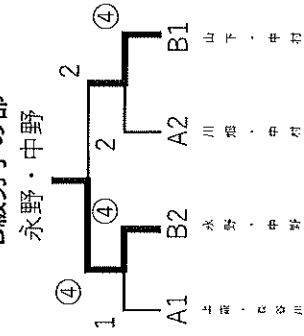

\*男子ダブルス個人戦の部\*

★予選リーグ戦各パート2位までが決勝トーナへ

\*コートB-3・B-4

Aパート		チーム	1	2	3	4	勝	負	順位	順	コート	対戦
1	松元・下鶴	松元	森	③	③	③	3	0	1	1	B3	1-2
2	河野・尾堂	鴨池	0	森	1	0	0	3	4	2	B4	3-4
3	荒田・手塚	広木 星ヶ峯	0	③	森	③	2	1	2	4	B3	1-3
4	西・日高	吉野 広木	0	③	2	森	1	2	3	5	B4	2-4
										7	B3	2-3
										8	B4	1-4

\*コートB-3・B-4

Bパート		チーム	5	6	7	8	勝	負	順位	順	コート	対戦
5	小林・大薄	広木	森	③	③	③	3	0	1	1	B4	5-6
6	荒田・西牟田	広木	R	森	R	R	0	3	4	3	B3	7-8
7	真鍋・柿元	鴨池	0	③	森	0	1	2	3	4	B4	5-7
8	山下・脇野	吉野 広木	2	③	③	森	2	1	2	6	B3	6-8
										7	B4	6-7
										9	B3	5-8

\*コートB-3・B-4

Cパート		チーム	9	10	11	12	勝	負	順位	順	コート	対戦
9	福崎・井手	吉野	森	③	③	0	2	1	2	2	B3	9-10
10	寺師・川井田	鴨池	0	森	③	0	1	2	3	3	B4	11-12
11	是枝・川井田	鴨池	OP	OP	森	OP	0	3	4	5	B3	9-11
12	山迫・長倉	広木	③	③	③	森	3	0	1	6	B4	10-12
										8	B3	10-11
										9	B4	9-12

\*男子ダブルス個人・決勝トーナメント戦

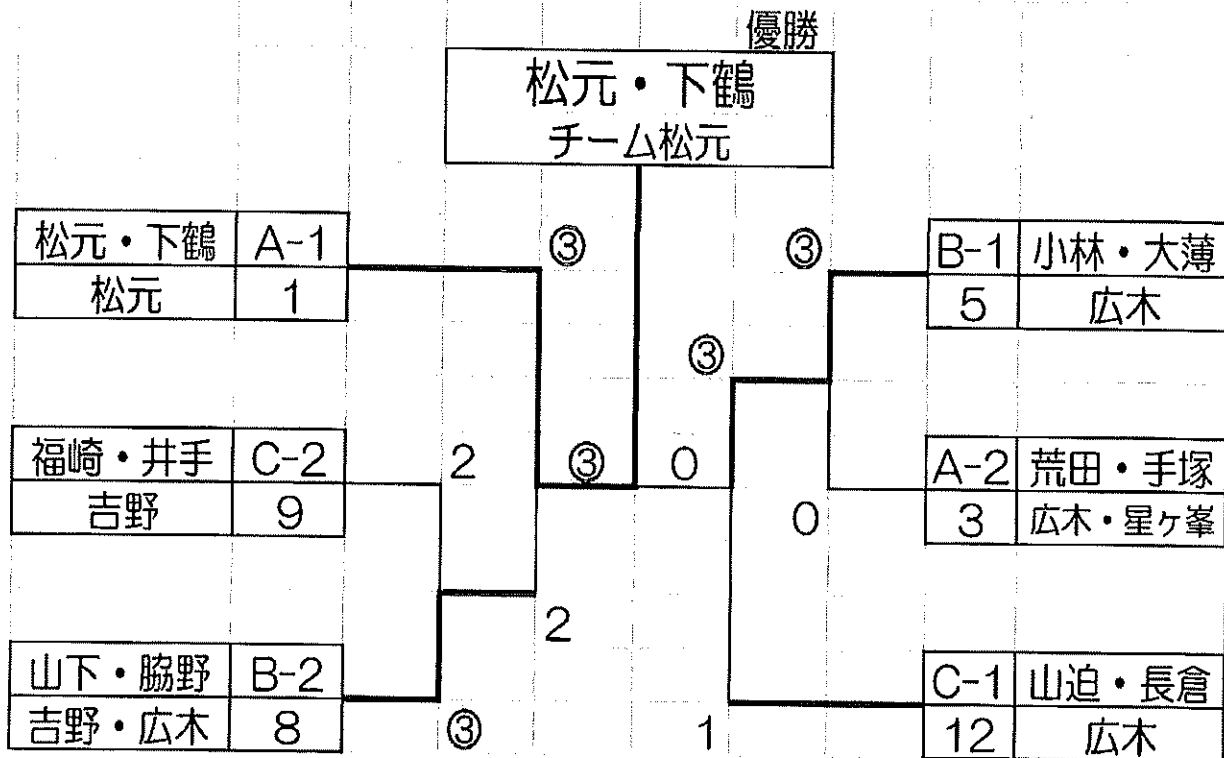

\*女子ダブルス個人戦の部\*

★予選リーグ戦各パート2位までが決勝トーナメント

										コートB5	
Aパート		チーム	21	22	23	24	勝	負	順位	試合順	対戦
21	安楽・大坪	広木	森	③	③	③	3	0	1	1	21-22
22	有島・上床	松元	0	森	0	③	1	2	3	3	23-24
23	鷓木・手塚	星ヶ峯	1	③	森	③	2	1	2	5	21-23
24	島津・前野	吉野	0	2	1	森	0	3	4	7	22-24
										9	22-23
										11	21-24

										コートB5	
Bパート		チーム	25	26	27	28	勝	負	順位	試合順	対戦
25	諸喜田・平	松元	森	③	③	③	3	0	1	2	25-26
26	平内・仲田	広木	0	森	2	0	0	3	4	4	27-28
27	藤井・中嶋	鴨池	0	③	森	0	1	2	3	6	25-27
28	長濱・林	星ヶ峯	0	③	③	森	2	1	2	8	26-28
										10	26-27
										12	25-28

										コートB6	
Cパート		チーム	29	30	31	32	勝	負	順位	試合順	対戦
29	長濱・手塚	星ヶ峯	森	③	③	③	3	0	1	1	29-30
30	青柳・満園	鴨池	0	森	1	1	0	3	4	3	31-32
31	脇野・鷓木	広木 星ヶ峯	0	③	森	2	1	2	3	5	29-31
32	國永・郡山	松元	1	③	③	森	2	1	2	7	30-32
										9	30-31
										11	29-32

										コートB6	
Dパート		チーム	33	34	35	36	勝	負	順位	試合順	対戦
33	徳元・園田	松元	森	③	③	③	3	0	1	2	33-34
34	小林・鷓木	広木 星ヶ峯	R	森	R	R	0	3	3	4	35-36
35	山口・楠元	吉野	OP	OP	森	OP	0	3	3	6	33-35
36	東中村・町田	鴨池	0	③	③	森	2	0	2	8	34-36
										10	34-35
										12	33-36

\*女子ダブルス個人・決勝トーナメント戦

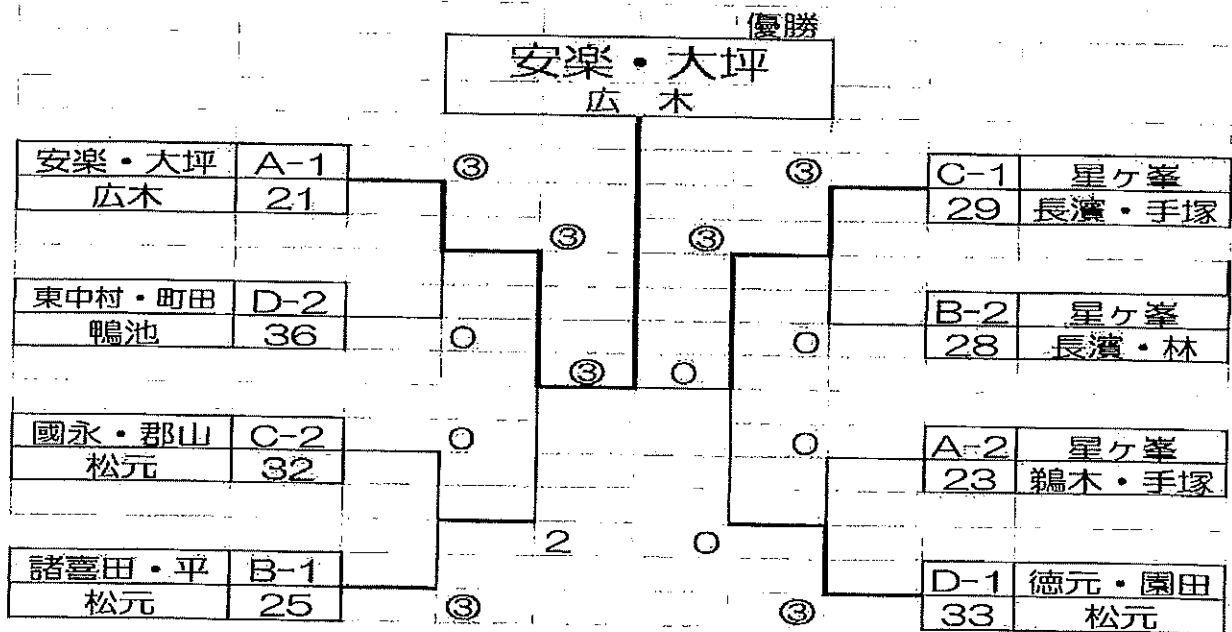

# 令和4年度 第56回市民体育大会 ソフトテニス競技 中学生の部

令和4年7月23日(土) 鹿児島市 東開庭球場  
【 男子 】

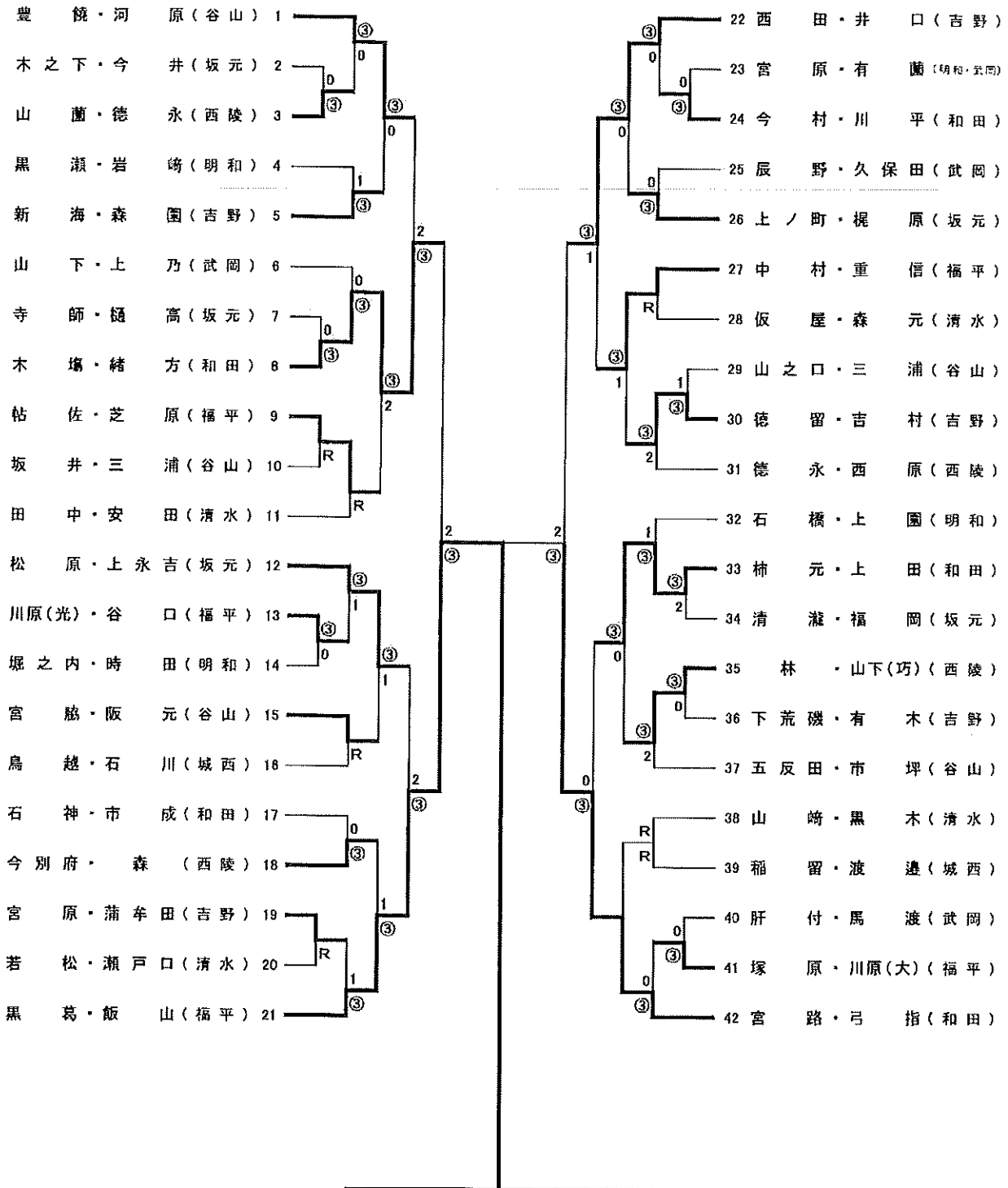

21福平	G	P	G	42和田
黒葛	③	4-(6)	2	宮路
		3-(5)		弓指
飯山		(6)-4		
		(4)-1		
		(7)-4		

連絡先  
紫原中学校 新 昇

# 令和4年度 第56回市民体育大会 ソフトテニス競技 中学生の部

令和4年7月23日(土) 鹿児島市 東開庭球場

【 女子 】

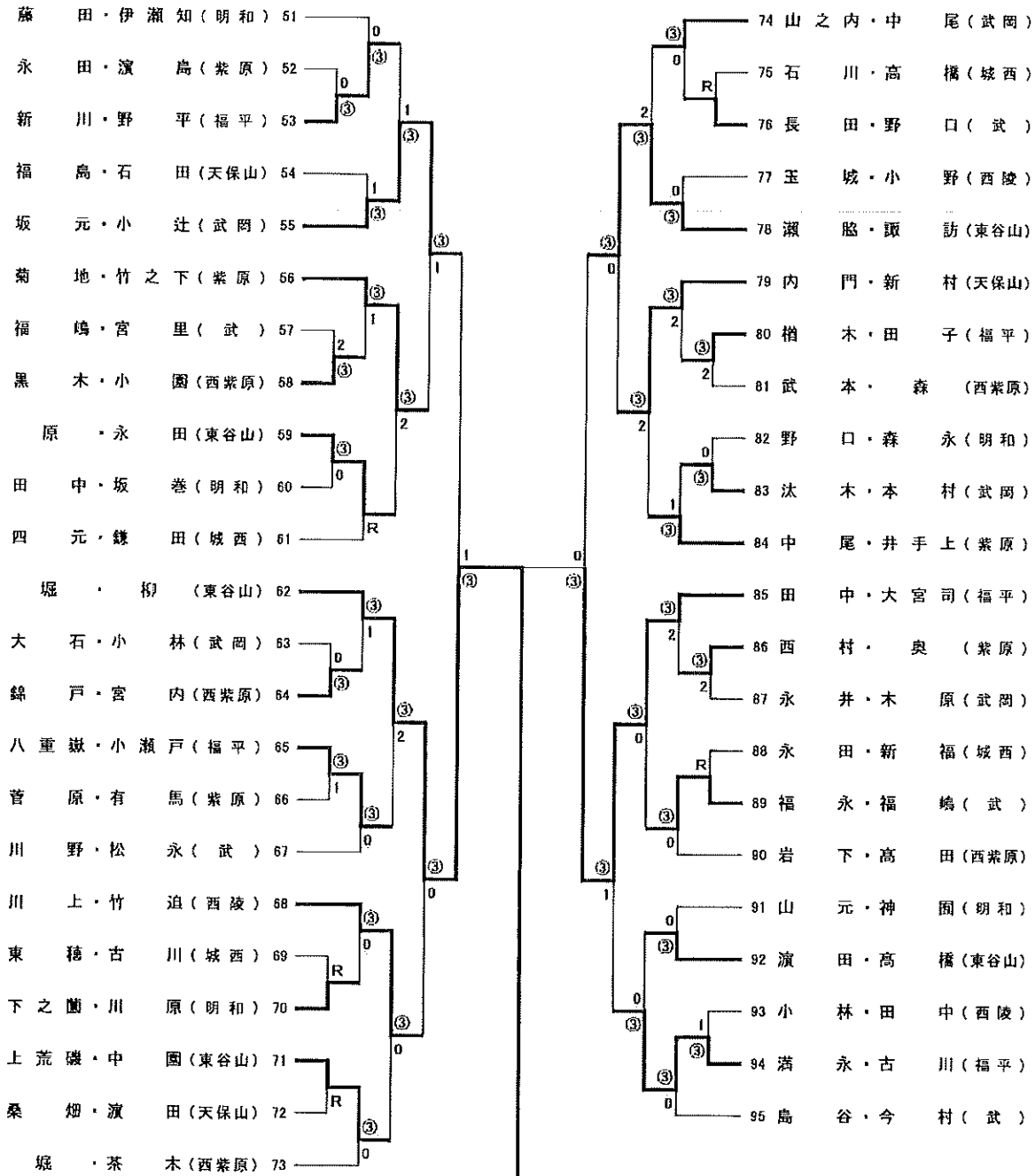

連絡先  
紫原中学校 新 早